

# 目次

P.4  
新商品  
プロテクトカッター

P.5  
無双  
ツインブレード

P.6 - P.13  
チップソー

P.14 - P.15  
回転刈刃

P.16 - P.17  
畑・水田  
除草用具

P.18 - P.21  
自走・乗用  
草刈機用替刃

P.22 - P.23  
刈払機用  
関連用品・工具

P.24 - P.27  
ナイロンカッター・  
コード

P.28 - P.31  
剪定用品



## 三陽金属 製品カタログ

# 2022-23



# SANYO METAL WORKS

## 社是：信頼

### 社会から『信頼』される企業を目指します

1. ユーザーに『信頼』される製品づくり
2. 『信頼』に応える技術の確立
3. 『信頼』される人づくり

三陽金属は豊かな自然環境に恵まれた金物伝承の地、播州三木で3拠点の自社工場において最新の設備と自動化ラインによる一貫した生産システムのもと品質の高い製品を安定して製造しております。

三陽金属はこれからも皆さまのニーズにお応えし製品開発を通して社会に貢献してまいります。

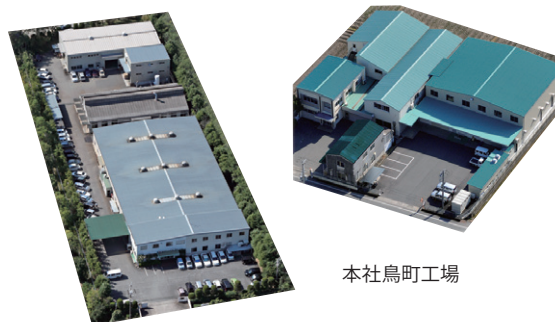

本社烏町工場

巴工場



巴第一工場



当社の製品は安心品質を保証いたします。

## 経済産業省主催 製品安全対策優良企業表彰

三陽金属株式会社は、経済産業省が主催する「平成 28 年度 第 10 回製品安全対策優良企業表彰」の中小企業製造・輸入事業者部門において商務流通保安審議官賞を受賞いたしました。

本表彰では、企業における製品安全に対する意識の向上と、事業活動や消費生活において製品安全が重要であるとする「製品安全文化」の定着を図り、製品安全が持続的に向上していく、安全・安心な社会をつくることを目的としています。

三陽金属はお客様が安全に安心してご使用いただける製品とサービスをご提供する企業として、高品質な刃物の製造、開発はもちろんのこと製品を安全に使用するための情報提供や啓蒙活動に努めてきました。今後も誰もが使って安心できる刃物づくりを目指して、さらなる取り組みを進めてまいります。



2016  
製品安全対策優良企業  
主催：経済産業省



## 最新機械を導入した一貫生産システム



▲ アイダ 200t プレス



▲ 炭酸ガスレーザー加工機



▲ 真空油焼入炉



▲ 連続焼入炉



▲ ヘッジトリマー自動刃付機



▲ 全自動ろう付機



▲ チップソー目立機  
(全自動ロボット)



▲ テンパー炉

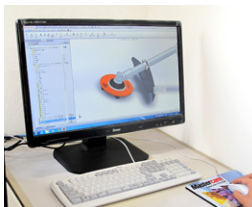

▲ 3DCAD

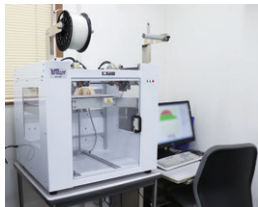

▲ 3D プリンター



▲ 刈払機衝撃試験機

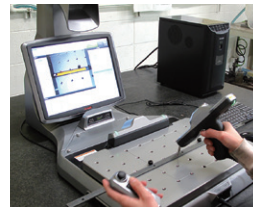

▲ 三次元測定機



▲ マイクロビッカーズ硬度計

## OEM 承ります



三陽金属株式会社では、各種刃物を設計・製造いたします。  
弊社では刃物の製造に関し、最新の技術を有し、自社開発製品はもちろん国内外への供給も盛んに行っています。弊社の設備と製造技術をご利用いただき製品作りにお役立てください。

# 新商品 プロテクトカッター



実用新案登録  
第3232969号



## プロテクトカッターの特徴

### ■ ワイドカバー

- ・ワイドカバーの外径は刈刃より 10mm 大きいので、電気柵の支柱に接触しても刈刃が支柱に当たることがなく、支柱を切断する恐れがありません。
- ・ナイロンカッターは支柱に巻きつく恐れがありますが、プロテクトカッターは安心してお使いいただけます。
- ・ワイドカバーにより刈払機のギヤケースへの草の絡みつきを大幅に防止します。

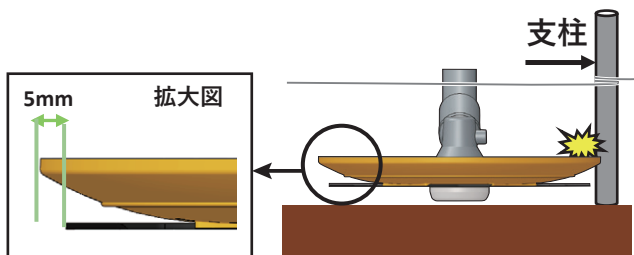

### ■ プロテクトカッター専用刈刃

- ・高級刃物鋼で切れ味抜群!
- ・両面（裏表）使用可能で経済的

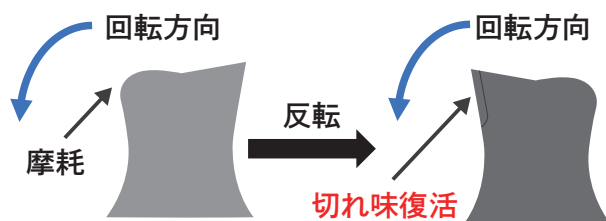

外径：ワイドカバー 210mm・刈刃 200mm  
高さ：33mm / 重量：450g

## 使用場所イメージ

### 電気柵



### ワイヤーメッシュ際



## 適合機種

- ・刃の取付けがボルト式の刈払機でご使用ください。  
※ナット式の刈払機ではお使いいただけません。
- ・取付穴 25.4mm 対応の刈払機に取付けてご使用ください。  
※取付穴 20mm 対応の刈払機ではお使いいただけません。
- ・排気量 20cc 以上のエンジン式刈払機  
または電気式刈払機でお使いいただけます。

## 同梱品



発注品番	商品名	価格	JAN コード
0838	プロテクトカッター	¥ 6,000	08382
0839	プロテクトカッター替刃	¥ 2,500	08399

梱包単位 本体セット 12ヶ 替刃 20枚

# 無双ツインブレード

Youtube  
で動画を  
チェック!



国土交通省運用 NETIS 登録商品  
登録番号：KK-190011-A  
PAT.P



新商品

無双  
ツインブレード

## 上下刃ハサミ切り

石跳ね、キックバックを抑え、  
安全草刈!!

### 安全

上下刃ハサミ切りで石飛び、  
キックバックを抑制!!

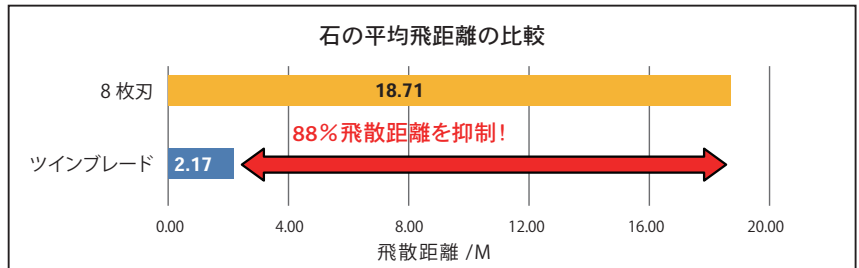
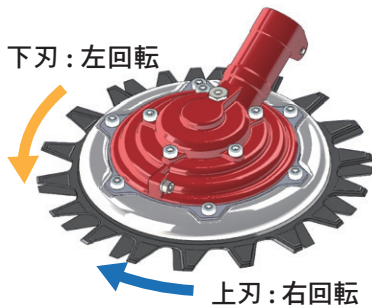

チップソー

回転刈り

畑・水田  
除草用具

### 高耐久

3個のギヤで負荷を分散し、  
抜群の耐久性

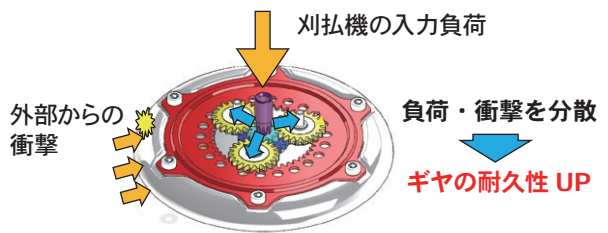

外部からの衝撃

上刃: 減速比 1/26 → エンジン回転数 10,000rpm/時  
下刃: 減速比 1/12 → 約 400 回転まで減速します。

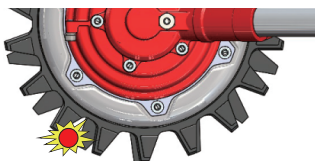

上刃: 18 刃、下刃: 15 刃  
同時に複数の石、  
異物の挟み込みを防止

負荷を軽減、耐久性 UP

### 高品質

圧倒的な切味と作業時の  
騒音低減を実現!

リップ加工で、草の絡みを抑制!  
下刃との接地面積を減らし、摺動荷重と騒音を軽減!  
◎刃は高級刃物鋼に熱処理を施し、草刈に最適な硬度を実現。

#### 【上刃】



段付きリップ加工



水色の部分のみが下刃と接地

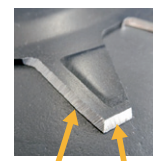

側面・先端の2面刃  
付けで切れ味 UP

刃は、立体的な加工 (上刃) と  
切れ味鋭い2面刃付け

側面刃付け 先端刃付け

自走・乗用  
草刈機用替刃

刈払機用  
関連用品・工具

ナイロン  
カッター・コード

剪定用品

<仕様>		
形式	TWB-230	TWB-230P40
全体寸法	230mm×230mm×107mm	
刃径	φ230mm	
刃数	上刃18枚、下刃15枚	上刃18枚、下刃22枚
本体重量	1.8kg	1.9kg
刈高さ	25mm	

発注品番	商品名	価格	JANコード
0620	無双ツインブレード TWB-230	¥26,800	49840370 06203
0621	TWB-230 替刃(上下セット)	¥ 4,000	06210
0640	無双ツインブレード TWB-230 P40	¥27,000	06401
0622	TWB-230 P40 替刃(上下セット)	¥ 4,200	06227
梱包単位 本体セット 6台 替刃セット 20セット			
0639	無双ツインブレード 草寄せカバー	¥ 450	06395

# チップソー

## チップソーの材料

### 台金-----SKS-5

三陽金属チップソーの台金は、金型や工具などに多用される**合金工具鋼 (SKS材)**の中でもNi (ニッケル) とCr (クロム) が添加され、耐久性や耐食性に優れ、焼入れ性の良い切削工具に適したSKS-5を使用しています。

#### 鋼の分類

鋼(はがね)はさまざまな性質を持つ鋼種があり、用途に応じて使い分けられています。

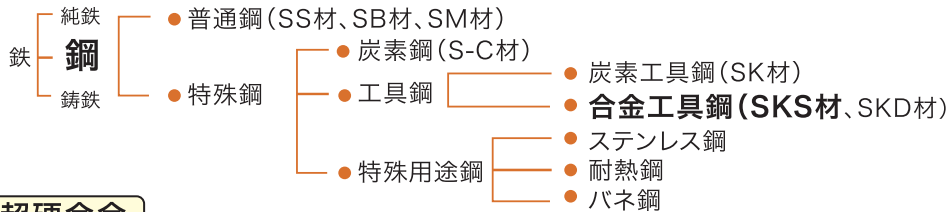

### 超硬チップ-----超硬合金

三陽金属チップソーの超硬チップは、炭化タングステン(WC、タングステン・カーバイド)と結合剤であるCo(コバルト)を混合して焼結した、不純物が入っていない超硬合金を使用しています。炭化タングstenは、高硬度でダイヤモンドに次ぐ硬さです。

## チップソーの製造工程



プレス (外径・穴抜・刻印)

プレス (目落とし)



熱処理 (焼入れ・焼戻し)

チップ溝の溝研磨



超硬チップの銀ろう付

ショット加工

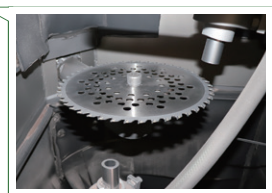

洗浄 (フラックス除去)

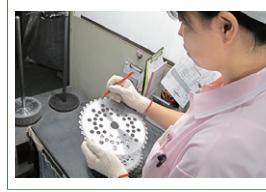

ろう付部の目視検査 (全数)

表面処理 (メッキ・塗装)

超硬チップをダイヤモンド砥石で研磨



全数検査

包装

# チップの刃型とチップソーの選び方



## 斜め埋込み

チップの脱落や欠けが少なく耐久性があるタイプ。3面研磨・4面研磨があり、4面研磨の方が切れ味が良い。

商品名	S-1	S-1 軽量	ザッカル 接地刈	ザッカル からまん刈	早刈一番	切技一番	山林の巧
チップの研磨	両側刃 (4面)	両側刃 (4面)	両側刃 (4面)	両側刃 (4面)	両側刃 (3面)	千鳥刃	千鳥刃
耐久性 (石に強い)	★★★★	★★★★	★★★★	★★★	★★★	★★★	★★★
切れ味	★★★	★★★	★★★	★★★★	★★	★★★★	★★★
軽さ	★	★★★	★★	★★	★★★	★★★	★
草の絡み防止	×	×	★★	★★★	×	×	×
地面の近くまで刈れる	×	×	★★★★	×	×	×	×
竹・笹・雑木が切れる	★	★	×	×	★	★★★★★	★★★★
使用場所	荒地や石の多い場所の草刈に			畔草・一般草刈に		硬い草や山林の下刈に	



## J型埋込み

三陽金属オリジナルの刃型で切れ味を重視したタイプ。チップ飛びを抑えるため、衝撃吸収スリットを採用。

商品名	飛龍 ブラックシャーク	青龍 ブルーシャーク	白龍 ホホワイトシャーク	金龍 イエローシャーク	レッドシャーク
チップの研磨	両側刃 (3面)	両側刃 (3面)	千鳥刃	両側刃 (3面)	両側刃 (3面)
耐久性 (石に強い)	★★★	★★★★	★★★	★★★	★★★★
切れ味	★★★★★	★★★	★★★★	★★★	★★★
軽さ	★★	★★	★★★	★★	★★
草の絡み防止	×	×	×	★★★	★★
地面の近くまで刈れる	×	×	×	×	★★★★
竹・笹・雑木が切れる	×	★	★★★	×	×
使用場所	畔草・一般草刈に	荒地や石の多い場所の草刈に	畔草・一般草刈から山林の下刈に	畔草・一般草刈に	荒地や石の多い場所の草刈に



## 直角埋込み

斜め埋込みタイプよりもさらに耐久性があるタイプ。とにかくチップが飛びにくい。

商品名	頑固一番 頑固荒刈
チップの研磨	両側刃 (3面)
耐久性 (石に強い)	★★★★★
切れ味	★★
軽さ	★★★
草の絡み防止	×
地面の近くまで刈れる	×
竹・笹・雑木が切れる	×
使用場所	荒地や石の多い場所の草刈に

## サイズの選び方

外径サイズは主に 230mm と 255mm の 2 サイズです。  
 (※水際の達人 :155mm、飛龍 :280mm、3S ホホワイト :200mm)  
 ご使用の刈払機メーカーが推奨する外径サイズのものをご使用ください。小型エンジンで大きいサイズをつけると、負荷が大きくなるため、作業効率が悪く、燃費も悪くなります。エンジン排気量の大きさに合ったサイズのチップソーを使用してください。

# チップの研磨の種類

チップソーは研磨方法によって特徴用途が異なります。

千鳥刃

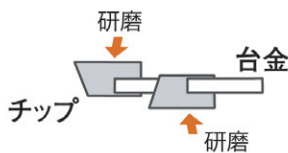

木工用チップソーのようにチップを両面交互に台金から出してろう付けし、交互に研磨したタイプ。  
 アサリが大きく、切り屑などの掃けが良く、竹・笹・雑木を切る用途に適した刃型。

両側刃

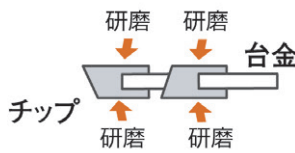

チップを台金の中心にろう付けし両面を同一研磨仕上げしたタイプ。  
 雑木から草まで刈れる。耐久性のあるオールラウンドタイプ。

片刃

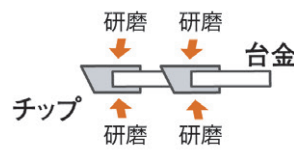

チップと台金の両面をフラットに仕上、刃も同一面研磨したタイプ。チップの先端が、同一方向仕上のため回転すると、草をナイフで切った様に切れ味が良い。また草が飛び散りにくい。

# 飛龍

## 雑草刈り、畦草刈りに



### 薄刃で切れ味バツグン

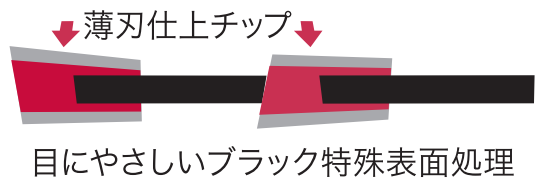

### 切れ味を極めた独自刃型



龍シリーズ

草刈下刈 両側刃 J型埋込 JIS製品 ※280mmを除く

発注品番	外径mm×刃数P	価格	JANコード 49840370
0023	230×36	オープン	00232
0024	255×40	オープン	00249
0022	280×46	オープン	00225

ブラック塗装 梱包単位25枚

# 青龍

## 一般草刈り、小石が多い所に



### 新刃型+コブ付で切れ味鋭く小石に強い

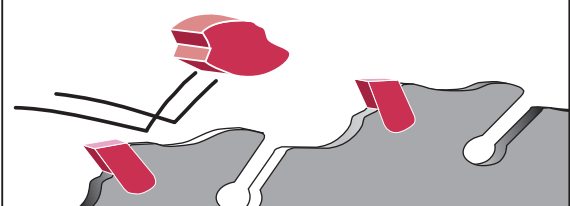

### 切れ味を極めた独自刃型



龍シリーズ

草刈下刈 両側刃 J型埋込 JIS製品

発注品番	外径mm×刃数P	価格	JANコード 49840370
0031	230×36	オープン	00317
0032	255×36	オープン	00324

ブルーメタリック塗装 梱包単位25枚



# 白龍

## プロ向け山林用、竹、笹刈りに



千鳥刃でスパッと切れる

### 千鳥刃チップ

木工鋸の様にアサリが大きく、切り屑のはげが良い

切れ味を極めた独自刃型

浅い刃底、草が直接チップに当たり切れ味が良い

衝撃吸収スリット採用 PAT.P

発注品番	外径mm×刃数P	価格	JANコード
0025	230×36	オープン	49840370 00256
0026	255×40	オープン	49840370 00263

無電解ニッケルめっき 梱包単位25枚

新商品

ツインブレード 無双

チップソー

回転刈刃

畑・水田  
除草用具

# 金龍

## 背丈のある柔らかい草刈りに



バリア効果で草が巻付きにくい

からまんリング

切れ味を極めた独自刃型

浅い刃底、草が直接チップに当たり切れ味が良い

衝撃吸収スリット採用 PAT.P

発注品番	外径mm×刃数P	価格	JANコード
0033	230×36	オープン	49840370 00331
0034	255×40	オープン	49840370 00348

イエローメタリック塗装 梱包単位25枚

自走・乗用  
草刈機用替刃

刈払機用  
関連用品・工具

ナイロン  
カッター・コード

剪定用品

## 頑固一番



## 石の多い場所の一般草刈りに

直角埋込みで超耐久力を実現

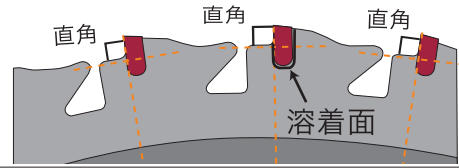

発注品番	外径mm×刃数P	標準価格	JANコード
0087	230×36	¥3,500	00874
0088	255×40	¥3,700	00881

ブラック塗装 梱包単位25枚

## 早刈一番



## 衝撃に強い斜め埋込みタイプ

安心して使える軽量メッシュ

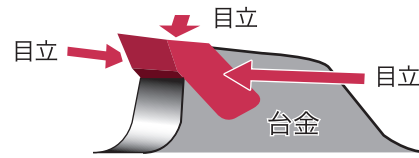

発注品番	外径mm×刃数P	標準価格	JANコード
0083	230×36	¥4,000	00836
0084	255×40	¥4,200	00843

無電解ニッケルめっき 梱包単位25枚

## S-1



## 荒地に強いロングセラー商品

チップが欠けにくく長時間使える

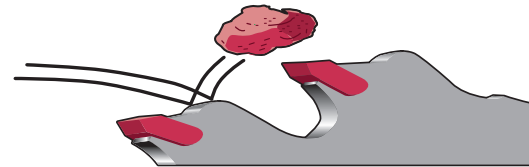

発注品番	外径mm×刃数P	標準価格	JANコード
0011	230×36	¥4,800	00119
0012	255×40	¥5,000	00126

無電解ニッケルめっき 梱包単位25枚

## S-1 軽量



## 荒地に強い軽量タイプ

チップが欠けにくく長時間使える

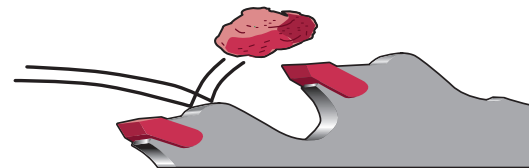

発注品番	外径mm×刃数P	標準価格	JANコード
0016	230×36	¥4,800	00164
0017	255×40	¥5,000	00171

無電解ニッケルめっき 梱包単位25枚

## ザッカル接地刈



## 石の多い荒地でもきれいに接地刈り

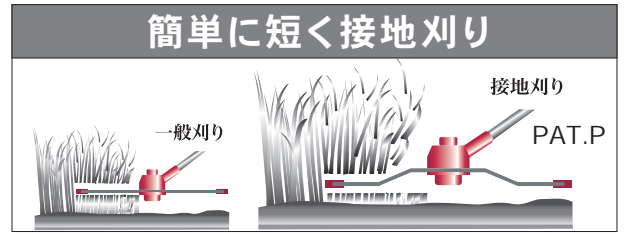

発注品番	外径mm×刃数P	標準価格	JANコード
0041	230×36	¥4,000	00416
0042	255×40	¥4,200	00423

ゴールドメタリック塗装 梱包単位25枚

## ザッカルからまん刈



## 46チップで草の密集地や硬い草刈りに最適 (230mmは42チップ)

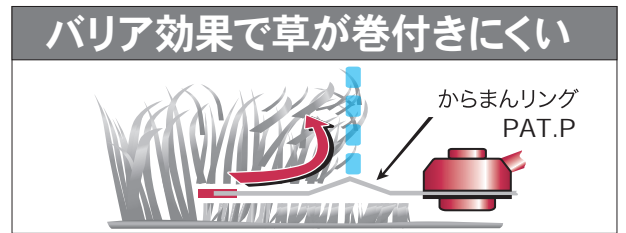

発注品番	外径mm×刃数P	標準価格	JANコード
0043	230×42	¥4,200	00430
0044	255×46	¥4,400	00447

ライトブルーメタリック塗装 梱包単位25枚

## 山林の巧



## 抜群の切れ味 プロ向け山林用、竹、笹刈りに



発注品番	外径mm×刃数P	標準価格	JANコード
0052	255×46	¥5,000	00522

無電解ニッケルめっき 梱包単位25枚

## 切技一番



## 竹や硬い草木も切れる最高の切れ味

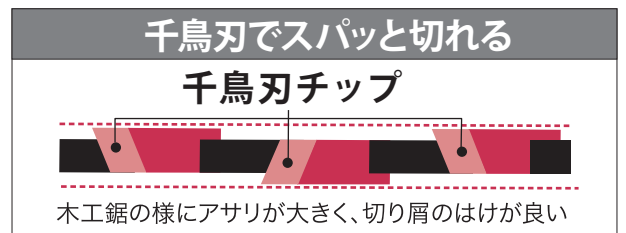

発注品番	外径mm×刃数P	標準価格	JANコード
0085	230×54	¥6,000	00850
0086	255×60	¥6,400	00867

無電解ニッケルめっき 梱包単位25枚

新商品

ツインブレード 無双

チップソー

回転刈刃

畑・水田  
除草用具

自走・乗用  
草刈機用替刃

刈払機用  
関連用品・工具

ナイロン  
カッター・コード

剪定用品



衝撃吸収スリット採用 (PAT.P)

浅い刃底、草が直接  
チップに当たり切れ味が良い



ブ  
リ  
ス  
タ  
ー  
パ  
ッ  
ク

## ブラックシャーク



**切れ味バツゲン**

雑草刈り  
畦草刈りに

薄刃で切れ味バツゲン

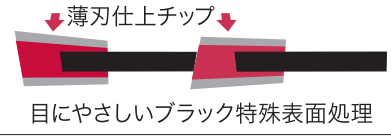

発注品番	外径mm×刃数P	価格	JANコード 49840370
0376	230×36	オープン	03769
0377	255×40	オープン	03776

ブラック塗装 梱包単位25枚

## ホワイトシャーク



**竹・笹刈りに最適**

山林、竹、笹に

千鳥刃でスパッと切れる

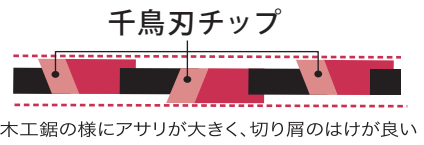

発注品番	外径mm×刃数P	価格	JANコード 49840370
0378	230×36	オープン	03783
0379	255×40	オープン	03790

無電解ニッケルめっき 梱包単位25枚

## レッドシャーク



**低く短く刈れる**

接地刈りに

簡単に短く接地刈り

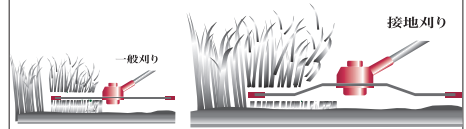

発注品番	外径mm×刃数P	価格	JANコード 49840370
0394	230×36	オープン	03943
0395	255×36	オープン	03950

レッド塗装 梱包単位25枚

## ブルーシャーク



**耐久力バツゲン**

一般草刈り  
荒地刈りに

新刃型+コブ付で切れ味鋭く小石に強い



発注品番	外径mm×刃数P	価格	JANコード 49840370
0392	230×36	オープン	03929
0393	255×36	オープン	03936

ブルーメタリック塗装 梱包単位25枚

## イエローシャーク



**草が巻付きにくい**

背丈のある  
柔らかい草刈りに

バリア効果で草が巻付きにくい

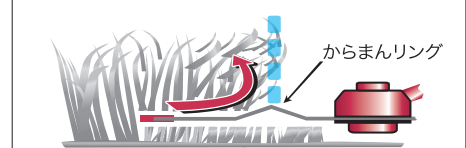

発注品番	外径mm×刃数P	価格	JANコード 49840370
0396	230×36	オープン	03967
0397	255×40	オープン	03974

イエローメタリック塗装 梱包単位25枚

## 水際の達人



## 水田の際刈りに抜群の威力!

- 回転が落ちず、水跳ねがすくない
- 土砂磨耗に強い超強靱チップ
- 泥や土にくい込みにくい特殊刃形状
- あつかい易い極小サイズ



### 使用用途

水田の水際刈り、用水路まわり溝など、狭い場所畑のうねの雑草刈りにも



発注品番	外径mm×刃数P	価格	JANコード
0399	155×8	オープン	03998
オレンジ塗装 梱包単位25枚			

## 頑固荒刈



## 頑固なまでにとことん石に強い

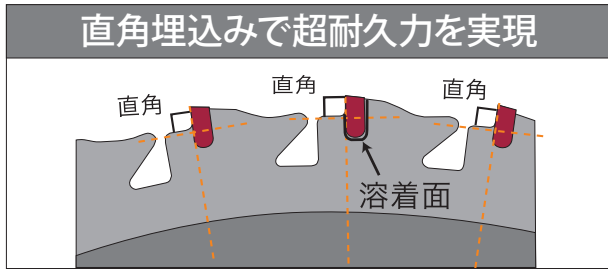

発注品番	外径mm×刃数P	価格	JANコード
0390	230×36	オープン	03905
0391	255×40	オープン	03912
ブラック塗装 梱包単位25枚			

## 3S ホワイト (スリーエスホワイト)



## 電気・充電式刈払機向け 低速回転での使用に最適な薄刃チップソー



発注品番	外径mm×刃数P	価格	JANコード
0112	230×32	オープン	01123
0113	200×30	オープン	01130
シルキーホワイト塗装 梱包単位25枚			

新商品

ツインプレード  
無双

チップソー

回転刈り

畑・水田  
除草用具

自走・乗用  
草刈機用替刃

刈払機用  
関連用品・工具

ナイロン  
カッター・コード

剪定用品

## 鋸目八枚刃

## 安全形状で石飛減少!草刈り快適



- チップソーより切れ味抜群
- 石の飛散が少なく安全快適
- 日本初のレーザー焼入れで耐久性抜群

※チップソーとの比較ではなく、従来の八枚刃との比較です。

- ★芝生刈りに最適!
- ★電気草刈機に最適!

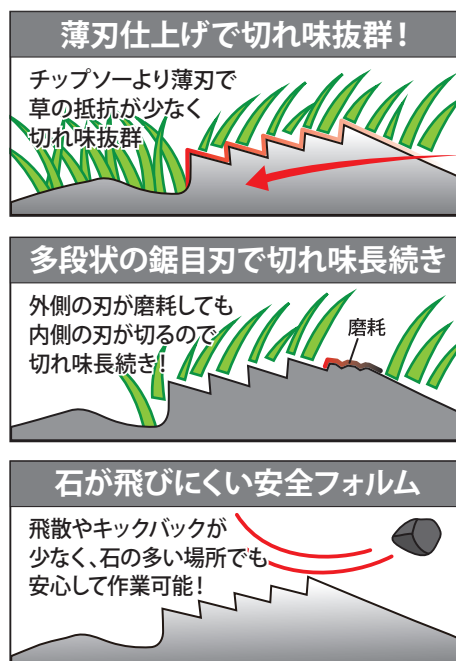

発注品番	外径mm×厚さmm	価格	JAN コード 49840370	対応機種
0330	160×1.25 20mm穴用ブッシュ付	オープン	03301	電気・充電・ エンジン刈払機
0331	200×1.4	オープン	03318	
0333	230×1.4	オープン	03332	エンジン刈払機
0332	255×1.4	オープン	03325	

160mmエメラルドグリーン塗装 / 200mmルビーレッド塗装 / 230mm・255mmシルキーホワイト塗装  
梱包単位25枚



Youtube  
で動画を  
チェック!

### 8枚刃 黒仕上

草刈用

発注品番	外径mm×厚さmm	標準価格	JAN コード 49840370
0214	230×1.4	¥1,120	02144
0215	255×1.4	¥1,150	02151

梱包単位25枚

JIS  
製品



### 8枚刃 磨仕上

草刈用

発注品番	外径mm×厚さmm	標準価格	JAN コード 49840370
0263	255×1.25	¥1,400	02632

梱包単位25枚

JIS  
製品



4枚刃 黒仕上

草刈用

発注品番	外径mm×厚さmm	標準価格	JANコード 49840370
0220	230×1.4	¥1,120	02205
0221	255×1.4	¥1,150	02212

梱包単位25枚

JIS  
製品



笹刈30枚刃 磨仕上

草刈用

発注品番	外径mm×厚さmm	標準価格	JANコード 49840370
0257	230×1.25	¥1,600	02571
0258	255×1.25	¥1,630	02588

全てアサリ無し 梱包単位25枚

JIS  
製品



K3枚刃 黒仕上

草刈用

発注品番	外径mm×厚さmm	標準価格	JANコード 49840370
0226	255×1.4	¥1,180	02267

梱包単位25枚



80枚刃 黒仕上

下刈・草刈用

発注品番	外径mm×厚さmm	標準価格	JANコード 49840370
0202	255×1.4	¥1,430	02021

梱包単位25枚

JIS  
製品



2枚刃 W型

草刈用

発注品番	外径mm×厚さmm	標準価格	JANコード 49840370
0401	255×1.6	¥1,060/1枚	04018
0402	305×1.6	¥1,170/1枚	04025

3枚1組セット販売 梱包単位75枚



新商品

ツインブレード  
無双

チップソー

回転刈刃

畑・水田  
除草用具

自走・乗用  
草刈機用替刃

刈払機用  
関連用品・工具

ナイロン  
カッター・コード

剪定用品

# 畑・水田除草用具

## 畑のシェーバー

## 畑の畝を滑らすだけ 雑草を削り取って除草

- 刈払機で簡単、手軽に除草
- 作物・果樹を傷つけない
- 腰を曲げずに、楽々立ち作業



Youtube  
で動画を  
チェック!



PAT.P



発注品番	商品名	外径mm×刃数P	標準価格	JANコード 49840370
0859	畑のシェーバー	145×2	¥4,500	08597
0860	畑のシェーバー用ブレード	—	¥2,300	08603
0861	畑のシェーバー用カバー	—	¥1,000	08610
0862	畑のシェーバー用刃押さえ金具 (芯出し座金具付)	—	¥1,500	08627

梱包単位 本体 小箱 10ヶ 大箱 40ヶ  
ブレード 20枚

## 畑のシェーバー DX

## 従来品より 30% 効率アップ

- 刈払機で簡単、手軽に除草
- 作物、果樹を傷つけない
- 腰を曲げずに、楽々立ち作業  
(26cc以上の刈払機でご使用ください)



Youtube  
で動画を  
チェック!



従来品よりサイズが大きくなり果樹園や公園などの広範囲を効率よく除草!

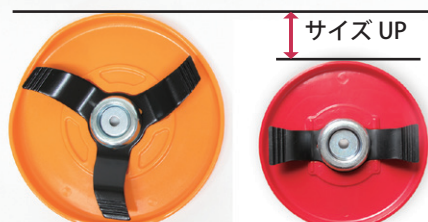

畑のシェーバー DX  
外径 185mm

畑のシェーバー  
外径 145mm

PAT.P



発注品番	商品名	外径mm×刃数P	標準価格	JANコード 49840370
0863	畑のシェーバーDX	185×3	¥5,800	08634
0864	畑のシェーバーDX用ブレード	—	¥2,960	08641
0865	畑のシェーバーDX用カバー	—	¥1,500	08658
0862	畑のシェーバー用刃押さえ金具 (芯出し座金具付)	—	¥1,500	08627

梱包単位 本体 小箱 10ヶ 大箱 40ヶ  
ブレード 20枚



## 水草カッター



PAT.P

- 田植え後1週間～1ヶ月位の水を張った水田で雑草が簡単に除草できます。
- 土壌の中耕、攪拌効果があり、稲株に刺激を与え強い苗を育てます。

## 水田の中をかき混ぜ雑草を浮かせて切って除草

- 刈払機で簡単、手軽に除草
- 小径だから狭い株間の除草に
- 稲株を傷つけない
- 水跳ねがしにくい



Youtube  
で動画を  
チェック!

発注品番	商品名	外径mm×刃数P	標準価格	JANコード 49840370
0857	水草カッター	130×5	¥3,400	08573

本体カバー:PP/回転刃:合金鋼/フランジ:SPCC  
梱包単位 小箱10ヶ 大箱60ヶ

## 中干しの達人



PAT.P

中干し時期の水田の除草に



## 作物を傷つけずに株間の除草!!

- 刈高さの調節可能
- エンジン刈払機に取付け簡単
- 畑(大豆・とうもろこし・にんにく)でも便利!



Youtube  
で動画を  
チェック!



発注品番	商品名	標準価格	JANコード 49840370
0845	中干しの達人	¥6,000	08450
0847	中干しの達人用 カバー	¥3,800	08429
0848	中干しの達人用 チップソー	¥2,200	08436

※中干しの達人付属品:カバーベース/樹脂カバー(左右共通)/ネジ×6本(片側3本)/中干しの達人用チップソー/Uボルト×2本/蝶ナット×4個/座金×2枚  
梱包単位 本体12ヶ

## ヒエ抜刈 (ぬくかる)

- 替刃式で経済的
- 抜いて刈って1本2役
- 裏側にも刃があるからよく切れる



PAT.P

## 腰を屈めず楽々除草(水田のヒエ抜き専用)



発注品番	商品名	全長mm×重量g	標準価格	JANコード 49840370
*0866	ヒエ抜刈(グリーン)	780×270	¥2,500	08665
0868	ヒエ抜刈(オレンジ)	780×270	¥2,500	08689
0867	ヒエ抜刈 替刃	—	¥1,200	08672

梱包単位 本体12本 替刃12枚

\*印は在庫限りの廃盤予定商品になります。

# 自走・乗用草刈機用替刃



## 自走・乗用草刈機用替刃の特長

**刃部は摩耗に強い  
鍛造仕上。** (※乗用フリー刃を除く)

**刃先先端部2度焼で硬度UP  
耐摩耗向上。** (※畦草刈ブレード255、マックス、  
乗用フリー刃を除く)

**粘りあるバネ鋼を使用。**



## 畦草刈ブレード



装着イメージ  
畦草刈ブレード255



発注品番	商品名	サイズmm×厚さmm	標準価格	JANコード 49840370	適応機種
0458	畦草刈ブレード 255 取付ナット付	260×30×2.3 (4枚入/セット)	¥3,300/セット	04582	オーレック SP 550, 650A, 850, 851 ISEKI アグリ SP 550, 650A, 850 共立 AZ 550, 650A, 850, 851
0456	畦草刈ブレード 310	310×40×4.0 (2枚入/セット)	¥3,400/セット	04568	オーレック WM 604, 606, 616, 624, 626, 636, 646, 603(4枚・左右各2枚) ISEKI アグリ WM 606, 616, 624, 626 共立 AZ 656(310+355), 624(310+310), 626, 636, 603(4枚Wナイフ), 646
0457	畦草刈ブレード 350	355×40×4.5 (2枚入/セット)	¥4,100/セット	04575	オーレック WM 706, 716, 726, 736, 1107, 1207(3枚使用), 1307(3枚使用), 1317(3枚使用) ISEKI アグリ WM 706, 716, 1107, 726, 1207(3枚使用) 共立 AZ 656(310+355), 716, 726, 736, 1207(3枚使用) AZC 1307(3枚使用), 1317(3枚使用)

※SP851AF, AZ851AF, WMC736F, AZC736F はフリーナイフのため使用できません。

梱包単位10セット

## 畦畔ブレード



装着イメージ

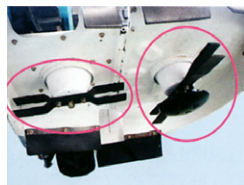

発注品番	商品名	サイズmm×厚さmm	標準価格	JANコード 49840370	適応機種
0461	畦畔ブレード 300	310×40×4.0 (2枚入り/セット)	¥3,900/セット	04612	クボタ GC 601, 602, 603, 丸山 MGC 601, 602, 604 604, 605R ゼノア ZGC 601 サイトー SGC- 602, 603, 604
0460	畦畔ブレード 400	410×40×4.0 (2枚入り/セット)	¥4,500/セット	04605	クボタ GC 701, 702, 703, 丸山 MGC 701, 702, 704, 705R 703, 704 ゼノア ZGC 701, 703, 705RD サイトー SGC- 702, 703, 704

※GC705RD-F, GC605R-F はフリーナイフのため使用できません。

梱包単位10セット

# マックス260・310・355



**刃幅が超ワイドで超長持ち**

衝撃に強い最高級バネ鋼材使用

交換時期を知らせる磨耗チェッカー。

磨耗に強い鍛造刃付で超強靱。

**1.8倍**(当社比)のワイドな刃幅と磨耗に強い鍛造刃付により長く使用でき経済的です。(マックス310,355は1.6倍)PAT.P

発注品番	商品名	サイズmm×厚さmm	標準価格	JANコード 49840370	適応機種
0480	マックス260(黒) 取付け袋ナット・ワッシャー付	260×55×2.3 (4枚入/セット)	¥4,100/セット	04803	オーレック SP 550,650A,850,851 アグリップ SP 550,650A,850 共立 AZ 550,650A,850,851
0481	マックス310 (青)	310×65×4.0 (2枚入/セット)	¥4,200/セット	04810	オーレック WM 604,606,616,624,626,636,646 アグリップ WM 606,616,624,626 共立 AZ 656(310+355),624(310+310),626,636,646
0482	マックス355 (シルバー)	355×65×4.5 (2枚入/セット)	¥4,600/セット	04827	オーレック WM 706,716,726,736, アグリップ WM 706,716,1107,726, 共立 AZ 656(310+355),716,726,736,

※SP851AF, AZ851AF, WMC736F, AZC736F はフリーナイフのため使用できません。

梱包単位10セット

# スパイダーモア対応フリーナイフ



装着イメージ

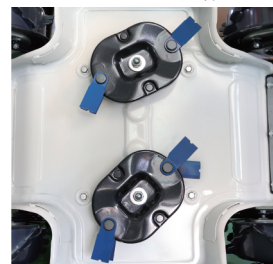

発注品番	商品名	標準価格	JANコード 49840370	適応機種
0609	SP 対応フリーナイフ (1台分)	¥6,750	06098	オーレック SP 301, 431F, 851AF, 852F, 852AF 共立 AZ 301, 431F, 851AF, 852F, 852AF
0608	SP 対応フリーナイフ替刃 (8枚組)	¥5,350	06081	※SP301, AZ301 は1台につき4枚しか使用しない為、2台分に相当します。また平座金は使用しません。

※1台分 (フリーナイフ8枚 / 取付ボルト4ヶ / キャップ付きUナットM10 6ヶ (替刃用4ヶ・基板用2ヶ) / ばね座金10mm 2ヶ / 平座金10×30×3.2mm 2ヶ)



梱包単位10セット

# ウィングモア対応フリーナイフ



装着イメージ

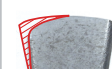

	使用前	3時間使用后
三陽		
他社製		

発注品番	商品名	標準価格	JANコード 49840370	適応機種
0607	WM 対応フリーナイフ (1台分)	¥8,150	06074	オーレック WM736BF, 746F, 747Pro, 757Pro, WMC726AF,736F
0606	WM 対応フリーナイフ替刃 (8枚組)	¥6,650	06067	共立 AZ736BF,746F,757, AZC726AF,AZC736F ISEKI アグリ WM746F,757P,757P-J, WMC736F

※1台分 (フリーナイフ8枚 / 本体取付ボルト4ヶ / 取付ボルト4ヶ / キャップ付きUナットM10 4ヶ / ばね座金8mm 4ヶ / 平座金12.5×22×2.3mm 4ヶ)

梱包単位10セット

新商品

ツインブレード  
無双

チップソー

回転刈り

畑・水田  
除草用具

自走・乗用  
草刈機用替刃

刈払機用  
関連用品・工具

ナイロン  
カッター・コード

剪定用品

## マックス355フリー刃

耐久性抜群のフリー刃でコストダウン!



- 下刃の刃先に高周波焼入れを施しているので長持ち
- 衝撃を逃がす仕組みで機械の負担が減少
- スパナー一本で取付け、替刃交換が可能
- 上下二枚の刃が草を細かく粉碎



Youtube  
で動画を  
チェック!



装着イメージ

2セット  
1台分

ウィングモア用

発注品番	商品名	標準価格	JANコード 49840370	適応機種
* 0483	マックス355フリー刃(1台分)	¥12,500	04834	オーレック WM 35,716,726,736
0484	上刃替刃セット(4枚入/セット)	¥ 2,600	04841	アグリップ WM 716,726
0485	下刃替刃セット(4枚入/セット)	¥ 3,300	04858	共立 AZ 716,726,736
0487	基盤 (1枚)	¥ 2,900	04872	
0486	ボルト・ナット (各2個)	¥ 1,550	04865	

※1台分(基盤2枚 / 上刃4枚 / 下刃4枚 / ボルト・ナット4セット)

梱包単位 本体(大箱)10セット  
基盤 10枚

上、下替刃セット各10セット  
ボルト・ナット 50セット

## マックス260フリー刃

両側使える幅広ブレード 長く使えて経済的!



- 片側が磨耗しても反転させると  
1枚で2回使える経済的なブレード
- 衝撃を逃がす仕組みで機械の負担が減少
- スパナー一本で取付け、替刃交換が可能
- 三陽独自の形状でバータイプより低刈りが可能

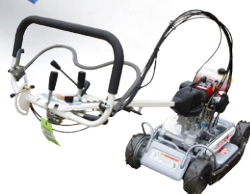

Youtube  
で動画を  
チェック!

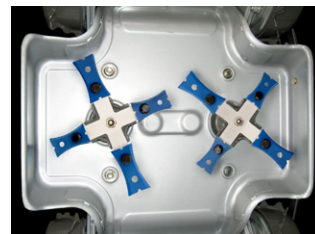

装着イメージ

2セット  
1台分

スパイダーモア用

発注品番	商品名	標準価格	JANコード 49840370	適応機種
* 0610	マックス260フリー刃(1台分)	¥12,000	06104	オーレック SP 50,550,650A,850,851
0611	替刃セット(4枚入/セット)	¥ 2,600	06111	アグリップ SP 550,650A,850
0612	基盤 (1枚)	¥ 2,100	06128	共立 AZ 550,650A,850,851
0613	ボルト・ナット (4個入/セット)	¥ 2,200	06135	
0614	取付け袋ナット (2個入/セット)	¥ 600	06142	

※1台分(基盤2枚 / 替刃8枚 / ボルト・ナット8セット / 取付け袋ナット2ケ)

梱包単位 本体(大箱)10セット 替刃セット10セット 基盤10枚  
ボルト・ナット20セット 取付け袋ナット50セット

# フリー刃

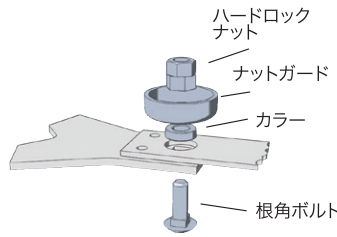

上刃	切れ味シャープな先端幅広刃型 刈残しを減らすWの刃付 土砂磨耗や荒地に強い逆刃付 石飛少なく、刈草が寄る ねばりあるバネ鋼使用		下刃	切れ味シャープな先端幅広刃型 刈残しを減らすWの刃付 軽快な切れ味の切削刃付 ねばりあるバネ鋼使用	
	草種	硬い草		柔らかい草	
刈高	高い	低い	比較	高い	低い
耐久性	高い	低い			

発注品番	商品名	サイズmm×厚さmm	標準価格	JANコード 49840370	適応機種
0464	Wカット60 下刃 (青)	140×60×6.0 (2枚入/セット)	¥5,700/セット	04643	オーレック RM80,81,82, RMJ800 共立 RM80,81 ISEKI アグリ ARM81 筑水 CM181,182,211,212,220,221,223,1401, 1402,1502,1603,1801,2103,2104,2203 CMX222
0465	Wカット60 上刃 (赤)	140×60×6.0 (2枚入/セット)	¥5,700/セット	04650	丸山 MGA210,211,212,220,223,183,213, 228,229 MPM950,1350,187 マメトラ MPM960,950,1350,187 フジイ MB1018,1021
0466	Wカット70 下刃 (黒)	145×70×6.0 (2枚入/セット)	¥6,200/セット	04667	オーレック RM83,85,86,88,95,97,98,830,831,381, 881,883,950,951,953,980,981,982,983, 984 RMK150,160,161,1600,151,180 共立 RM86,97,98,830,831,881,883,951,953, 980,981,983,984 KM960,961,950A/21 RMK160,161,1600
0467	Wカット70 上刃 (シルバー)	145×70×6.0 (2枚入/セット)	¥6,200/セット	04674	アテックス 950,880 R-803,805,885,951,953,955, 960,963,8016,8816,9520,9820,9824 ISEKI アグリ RM86A,831,883,953,983 ARM89,97, 98,980 RMK160,161,1600,151 フジイ ME1017X 丸山 MGA163,165

梱包単位10セット

0475	焼入れM12用ボルトセット	¥1,850/セット	04759	根角ボルト12×35、ハードロックナットM12、ナットガードM12用、各1ヶ入り
0476	焼入れM14用ボルトセット	¥2,450/セット	04766	根角ボルト14×35、ハードロックナットM14、ナットガードM14用、各1ヶ入り

※刃1セットにつき、ボルトセットは2セット必要となります。

梱包単位20セット

0471	AカラーM12	¥760/セット	04711	外径21.7mm/内径12.8mm/厚み6.5mm 筑水・丸山用
0472	BカラーM12	¥760/セット	04728	外径20.0mm/内径12.5mm/厚み6.6mm オーレック・共立 ISEKI アグリ・フジイ
* 0473	CカラーM12	¥840/セット	04735	外径18.0mm/内径12.5mm/厚み10.15mm マメトラ用
0474	DカラーM14	¥760/セット	04742	外径20.8mm/内径14.2mm/厚み6.7mm オーレック・共立 ISEKI アグリ・アテックス

2ヶ/セット 梱包単位100セット

\*印は在庫限りの廃盤予定商品になります。

新商品

ツインブレード  
無双

チップソー

回転刈刃

畑・水田  
除草用具

自走・乗用  
草刈機用替刃

刈払機用  
関連用品・工具

ナイロン  
カッター・コード

剪定用品

# 刈払機用関連用品・工具

## 草刈スルスルハードタイプ

刈払機用安定板



- 地面に接地する部分を金属底にした為、当社従来品（草刈スルスル）より2倍以上の耐久力
- ハードユーザーの方にも、安心して使っていただけます

発注品番	商品名	標準価格	JANコード 49840370
0850	草刈スルスルハードタイプ	¥2,000	08504

梱包単位20ヶ

## ヘキサゴンブレード

刈払機用  
草巻付き防止刃

草刈り作業の草の巻付きが大幅に減少



- 草の巻付きが気になる方に最適
- あらゆる草に対応できる特殊刃形（PAT.P）
- ナイロンカッターにもご使用いただけます

発注品番	商品名	価格	JANコード 49840370
0786	ヘキサゴンブレード(2枚入)	オープン	07866

材質 ステンレス鋼 梱包単位 2枚入り 24セット

## ボディガード

刈払機用  
飛散防護カバー

作業者への草や小石の飛び散りを防ぎます

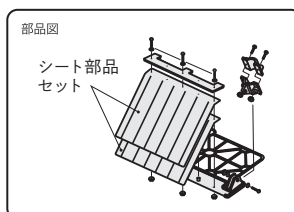
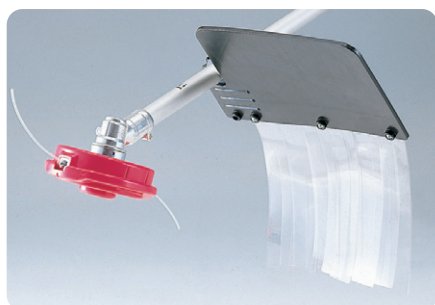

発注品番	商品名	標準価格	JANコード 49840370
0841	ボディガード	¥4,700	08412
0844	シート部品セット	¥1,530	08443

梱包単位12ヶ×4

## 石飛ガード

草刈り作業の石の飛び散りをしっかり防ぎます



商品サイズ 2m×2m  
材質 ネット：ポリエステル  
パイプ：塩化ビニール

- 2m×2mのワイド仕様
- 超軽量 2.5kg、分解組立てが簡単
- 細かいメッシュ、風は通して飛散物はストップ
- コンパクトで持ち運びが楽

発注品番	商品名	標準価格	JANコード 49840370
0801	石飛ガード	¥15,800	08016
0802	石飛ガードネットのみ	¥12,800	08023

梱包単位1セット

## 肩掛けバンド 刈払機用



- 一瞬で脱着できます  
刈払機がワンタッチで外せる安全装置付

発注品番	商品名	標準価格	JANコード 49840370
0808	シングルバンドB グレーライン入 脱着金具付	¥2,200	08085
0816	ダブルバンドA 脱着金具付 前面開閉式	¥3,100	08160
0817	ダブルバンドB (腰当付)脱着金具付 肩・腰クッション	¥5,300	08177

梱包単位24ヶ (ダブルバンドB 20ヶ)

## クールガードライト 刈払機用 メッシュエプロン



## 草や小石からガード 涼しいメッシュエプロン

- 簡単に、ワンタッチで脱着できるバネ式ベルト
- 肩こり知らずの、吊りヒモなしの胸部板バネエプロン
- 水洗い、乾燥が素早くできるメッシュシート

発注品番	商品名	価格	JANコード 49840370
0787	クールガードライト	オープン	07873

梱包単位24ヶ

## 振れハーフ 刈払機用 振動軽減グローブ



## 刈払機、チェーンソーの振動50%軽減!

- 軽量70g
- フィット感バツグン
- 通気性良く蒸れない
- 洗濯OK!



発注品番	商品名	標準価格	JANコード 49840370
0790	振れハーフ Mサイズ	¥3,400	07903
0791	振れハーフ Lサイズ	¥3,400	07910

梱包単位12ヶ

## マルチ工具10 刈払機・チェーンソー用 ポケットレンチ

## 刈払機・チェーンソーの整備に必要な10種の工具がポケットに!



発注品番	商品名	標準価格	JANコード 49840370
0798	マルチ工具10	¥2,000	07989

梱包単位小箱6本 大箱60本

新商品

ツインブレード  
無双

チップソー

回転刈刃

畑・水田  
除草用具

自走・乗用  
草刈機用替刃

刈払機用  
関連用品・工具

ナイロン  
カッター・コード

剪定用品

# ナイロンカッター・コード



エルバカッターは鉄製の刃では危険の伴うコンクリート塀、鉄柵、石の多い場所、傷つけたくない樹木の近くなどの草刈作業に安心して使用できるナイロンコード式です。

## エルバ B

叩き出しオート式

コードを5~6m巻込める大容量



鉄板付タップノブに  
グレードアップしました

回転中に叩くとコードが出る自動繰り出し式

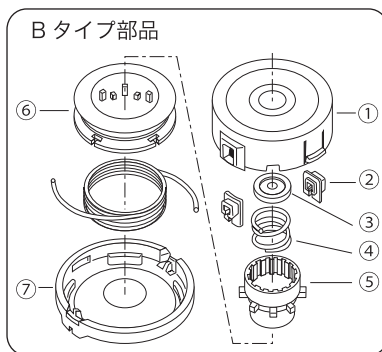

発注品番	個数	部品名	標準価格
0820	1	①ハウジング	¥2,020
0821	2ヶ1組	②アイレット	¥ 590
0823	1	③刃押さえ金具	¥1,130
0824	1	④スプリング	¥ 920
0825	1	⑤鉄板付タップノブ	¥1,460
0826	1	⑥ポピン	¥1,430
0827	1	⑦カバー	¥1,430

梱包単位10ヶ

発注品番	商品名	標準価格	JAN コード 49840370
0554	エルバB	¥4,800	05541

商品サイズ 外径130mm 高さ40mm アルエッジ6ストレート3.5m付 梱包単位6ヶ×8

## オートミニ 小型軽量

叩き出しオート式

25cc以下に最適な小型サイズ



回転中に叩くとコードが出る自動繰り出し式

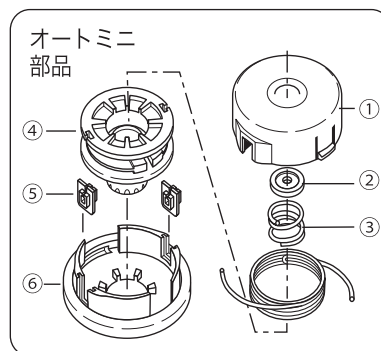

発注品番	個数	部品名	標準価格
0880	1	①ハウジング	¥1,680
0823	1	②刃押さえ金具	¥1,130
0882	1	③スプリング	¥ 920
0884	1	④ポピン	¥1,300
0821	2ヶ1組	⑤アイレット	¥ 590
0885	1	⑥カバー	¥1,300

梱包単位10ヶ

発注品番	商品名	標準価格	JAN コード 49840370
0557	オートミニ	¥4,350	05572

商品サイズ 外径100mm 高さ45mm 角2.2mmナイロンコード2.0m付 梱包単位12ヶ×4

## 凄楽 (すごらく)

叩き出しオート式

コード交換が超簡単、差して巻くだけ!



回転中に叩くとコードが出る自動繰り出し式

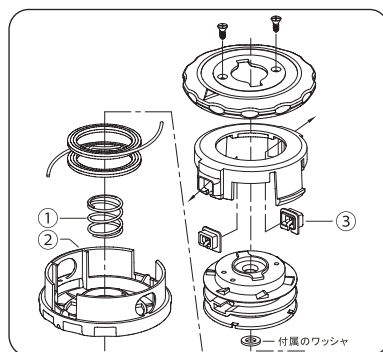

発注品番	個数	部品名	標準価格
0913	1	①スプリング	¥ 920
0918	1	②カバー	¥2,500
0821	2ヶ1組	③アイレット	¥ 590

梱包単位10ヶ

発注品番	商品名	標準価格	JAN コード 49840370
0952	凄楽	¥4,350	09525

商品サイズ 外径110mm 高さ50mm アルエッジ4ツイスト1.5m付 梱包単位12ヶ×4



## 極薄オート

全自動フルオート式

### 超薄型!地面スレスレを低く刈れる

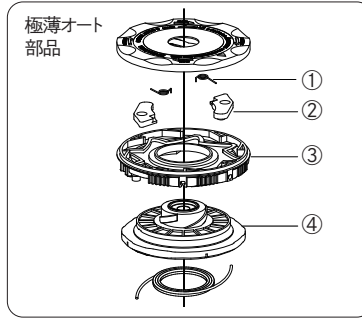

発注品番	個数	部品名	標準価格
0921	2ヶ1組	①スプリング	¥ 330
0922	2ヶ1組	②スイングブロック	¥ 210
0923	1	③ギアプレート	¥1,920
0924	1	④ラインホルダー	¥2,690

梱包単位10ヶ

発注品番	商品名	標準価格	JANコード 49840370
0956	極薄オート	¥4,600	09563

商品サイズ外径133mm 高さ36mm アルエッジ4ツイスト3.0m付 梱包単位6ヶ×8

## デルカル

全自動フルオート式

### コードが短くなれば自動的に出てくる

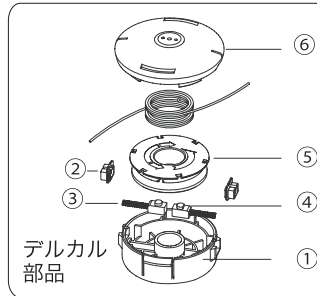

発注品番	個数	部品名	標準価格
0903	1	①ハウジング	¥1,690
0821	2ヶ1組	②アilet	¥ 590
0904	2ヶ1組	③スプリング	¥ 460
0905	2ヶ1組	④スライドブロック	¥ 460
0906	1	⑤ポピン	¥ 920
0907	1	⑥カバー	¥1,380

梱包単位10ヶ

発注品番	商品名	標準価格	JANコード 49840370
0555	デルカル	¥4,350	05558

商品サイズ外径110mm 高さ50mm 角2.2mmナイロンコード2.0m付 梱包単位12ヶ×4

## エルバA

手動巻き込み式

### 丈夫なアルミ合金製



取付けたままコード交換OK!

発注品番	商品名	標準価格	JANコード 49840370
0553	エルバA	¥2,150	05534

商品サイズ外径120mm 高さ30mm 角2.2mmナイロンコード0.5m2本付 梱包単位10ヶ×6

## スリムくん

差し込み式

### コード交換は差し込むだけ



120gで最軽量

発注品番	商品名	標準価格	JANコード 49840370
0552	スリムくん	¥2,150	05527
0559	スリムくん替コード	¥1,500	05596

商品サイズ外径120mm高さ14mm オレンジ丸3.0mm×20cm8本付 梱包単位20ヶ×3  
替コード オレンジ丸3.0mm×20cm ビニール袋30本入り 梱包単位60ヶ

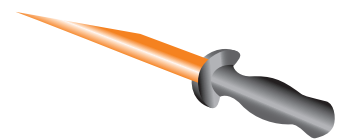

新商品

ツインブレード 無双

チップソー

回転刈刃

畑・水田  
除草用具

自走・乗用  
草刈機用替刃

刈払機用  
関連用品・工具

ナイロン  
コード

剪定用品

アルミ含有で約1.5倍長持ち (当社比)

▲  
◆  
★  
★  
日本製

### アルエッジ 3 ツイスト



太さ3.4mm  
スプール巻式

発注品番	長さ	小箱	大箱	標準価格	JANコード 49840370
0530	12m巻	6	36	¥2,170	05305
0531	22m巻	5	30	¥3,410	05312
0532	50m巻	4	24	¥6,300	05329

### アルエッジ 4 ストレート



太さ2.4mm  
スプール巻式

発注品番	長さ	小箱	大箱	標準価格	JANコード 49840370
0500	18m巻	10	80	¥1,630	05008
0501	30m巻	6	36	¥2,680	05015
0502	50m巻	5	30	¥4,020	05022
0503	100m巻	4	24	¥7,740	05039

### アルエッジ 4 ツイスト



太さ2.4mm  
スプール巻式

発注品番	長さ	小箱	大箱	標準価格	JANコード 49840370
0505	15m巻	10	80	¥1,940	05053
0506	30m巻	6	36	¥3,610	05060
0507	50m巻	6	36	¥5,470	05077
0508	100mポピン巻	-	6	¥10,870	05084

### アルエッジ 5 ストレート



太さ2.7mm  
スプール巻式

発注品番	長さ	小箱	大箱	標準価格	JANコード 49840370
0510	18m巻	10	80	¥1,690	05107
0511	30m巻	6	36	¥2,790	05114
0512	50m巻	5	30	¥4,130	05121
0513	100m巻	4	24	¥7,940	05138

### アルエッジ 5 ツイスト



太さ2.7mm  
スプール巻式

発注品番	長さ	小箱	大箱	標準価格	JANコード 49840370
0515	15m巻	10	80	¥2,010	05152
0516	30m巻	6	36	¥3,710	05169
0517	50m巻	6	36	¥5,680	05176

### アルエッジ 6 ストレート



太さ3.0mm  
スプール巻式

発注品番	長さ	小箱	大箱	標準価格	JANコード 49840370
0520	18m巻	10	80	¥1,750	05206
0521	30m巻	6	36	¥2,890	05213
0522	50m巻	5	30	¥4,280	05220
0523	100m巻	4	24	¥8,200	05237

### アルエッジ 6 ツイスト



太さ3.0mm  
スプール巻式

発注品番	長さ	小箱	大箱	標準価格	JANコード 49840370
0525	15m巻	10	80	¥2,010	05251
0526	30m巻	6	36	¥3,870	05268
0527	50m巻	6	36	¥5,880	05275

エルバナイロンコードは、安全性・耐久性に優れ、種類も●丸型・■角型・★星型を取り揃えております。他メーカー各機種に使用できます。

日本製

## 角2.3mm

スプール巻式



1m毎の「長さマーク」付

発注品番	長さ	小箱	大箱	標準価格	JANコード 49840370
0564	18m巻	10	80	¥ 1,550	05718
0565	30m巻	6	36	¥ 2,530	05725
0566	50m巻	5	30	¥ 3,800	05732
0586	100m巻	4	24	¥ 7,580	05756
0585	100mポビン巻	-	6	¥ 7,480	05749
0587	500mポビン巻	-	-	¥33,200	05763

## 星2.7mm

スプール巻式

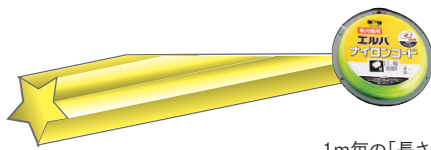

1m毎の「長さマーク」付

発注品番	長さ	小箱	大箱	標準価格	JANコード 49840370
0574	18m巻	10	80	¥ 1,630	05855
0576	30m巻	6	36	¥ 2,380	05862
0575	50m巻	5	30	¥ 3,900	05879
0588	100m巻	4	24	¥ 7,640	05886

## 丸3.0mm

スプール巻式

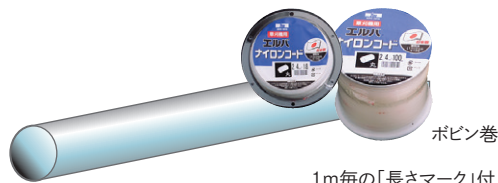

1m毎の「長さマーク」付

発注品番	長さ	小箱	大箱	標準価格	JANコード 49840370
0490	30m巻	6	36	¥ 3,510	04902
0491	50m巻	5	30	¥ 5,260	04919
0584	100mポビン巻	-	6	¥ 9,440	05848

## 安全カッター-E3

差し込み式

挿して、ひっかけ、取付ける!3ステップで手軽にスタート



プロ推奨!  
強く、切れる!  
エルバ ERBA アルエッジ

- 刈払機への取付簡単
- コードの取付けが簡単
- 選べる2種類のコード付き

抜け防止ストッパー付

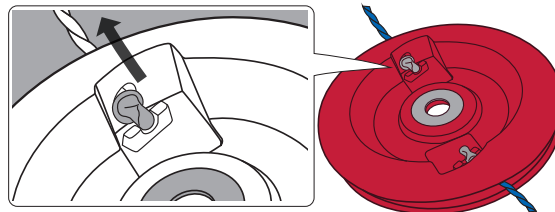

Youtube  
で動画を  
チェック!



発注品番	商品名	標準価格	JANコード 49840370
0925	安全カッター-E3	¥2,500	09259
商品サイズ外径100mm高さ20mm 梱包単位20ヶ ワッシャー、アルエッジ4ストレート・3ツイスト 20cm各10本付			
0926	替コード20cm アルエッジ4ストレート	¥3,000	09266
0927	替コード20cm アルエッジ3ツイスト	¥3,700	09273

替コード アルエッジ4ストレート2.4mm×20cm 50本入り 梱包単位20ヶ  
替コード アルエッジ3ツイスト3.4mm×20cm 30本入り 梱包単位20ヶ

新商品

ツインプレード  
無双

チップソー

回転刈り

畑・水田  
除草用具

自走・乗用  
刈払機用替刃

刈払機用  
関連用品・工具

ナイロン  
コード  
カッター

剪定用品

# 剪定用品

● 切れ味が長く続く

● 切り口がきれい

● 軽く挽けて楽に切れる

## ザクト剪定鋸／果樹専用



大切な果樹の細い枝を剪定される農家の方に最適なタイプ

細目

薄刃

スリムボディ

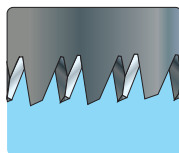

KPタイプ

主な用途	発注品番	商品名	刃長mm	刃ピッチmm	標準価格	JANコード 49840370
みかん・梨・柿・桃	1272	KP-2100	210	2.5	¥3,800	12723
みかん・梨	1273	KP-2400	240		¥4,000	12730
りんご・さくらんぼ	1274	KP-2700	270		¥4,200	12747
りんご・さくらんぼ	1275	KP-3000	300		¥4,500	12754

6本/小箱 60本/大箱

替刃

発注品番	商品名	刃長mm	標準価格	JANコード 49840370
1322	替刃KP-2100K	210	¥2,300	13225
1323	替刃KP-2400K	240	¥2,400	13232
1324	替刃KP-2700K	270	¥2,500	13249
1325	替刃KP-3000K	300	¥2,600	13256

12枚/箱

## ザクト剪定鋸／植木専用



造園業者や庭木の剪定をされる方に最適なタイプ

荒目

強靱ボディ

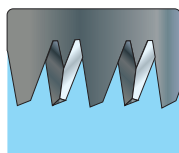

UPタイプ

主な用途	発注品番	商品名	刃長mm	刃ピッチmm	標準価格	JANコード 49840370
植木 造園 土木 山林	1262	UP-2100	210	4.0	¥3,800	12624
	1263	UP-2400	240		¥4,000	12631
	1264	UP-2700	270	4.0 刃先 60mm/2.5	¥4,200	12648
	1265	UP-3000	300	4.0 刃先 80mm/2.5	¥4,500	12655

6本/小箱 60本/大箱

替刃

発注品番	商品名	刃長mm	標準価格	JANコード 49840370
1312	替刃UP-2100K	210	¥2,300	13126
1313	替刃UP-2400K	240	¥2,400	13133
1314	替刃UP-2700K	270	¥2,500	13140
1315	替刃UP-3000K	300	¥2,600	13157

12枚/箱



刃先細目

切断箇所の印付けやツタなどの切断に便利な細目を刃先に採用 (UP-2700・UP-3000のみ)

## ザクト剪定鋸／植木・果樹兼用



オールマイティーな剪定をされる方に最適なタイプ

万能目

スリムボディ

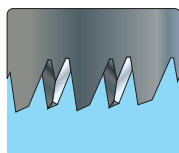

UKタイプ

主な用途	発注品番	商品名	刃長mm	刃ピッチmm	標準価格	JANコード 49840370
果樹 植木 造園 土木	1252	UK-2100	210	3.0	¥3,800	12525
	1253	UK-2400	240		¥4,000	12532
	1254	UK-2700	270	3.5	¥4,200	12549
	1255	UK-3000	300		¥4,500	12556

6本/小箱 60本/大箱

替刃

発注品番	商品名	刃長mm	標準価格	JANコード 49840370
1302	替刃UK-2100K	210	¥2,300	13027
1303	替刃UK-2400K	240	¥2,400	13034
1304	替刃UK-2700K	270	¥2,500	13041
1305	替刃UK-3000K	300	¥2,600	13058

12枚/箱

## ザクト剪定鋸／竹挽専用



### 極細目・波打刃

波打刃でかかり良く、竹の繊維をスムーズに切断

発注品番	商品名	刃長mm	刃ピッチmm	標準価格	JANコード
1280	TP-2700	270	1.7	¥4,200	12808
1330	替刃TP-2700K			¥2,500	13300

6本/小箱 60本/大箱 替刃12枚/箱

## ザクト剪定鋸／長柄鋸

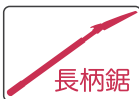

超軽量420gで高さ3mの枝が簡単に切れる  
全長110cmから160cmまで長さを自由に変える事ができます

### 植木・果樹兼用

発注品番	商品名	刃長mm	刃ピッチmm	標準価格	JANコード
1282	NUK-2400	240	3.0	¥4,500	12822
1303	替刃UK-2400K			¥2,400	13034

6本/箱 替刃12枚/箱

### りんご&さくらんぼ用

発注品番	商品名	刃長mm	刃ピッチmm	標準価格	JANコード
1281	NKP-3000	300	2.5	¥5,000	12815
1325	替刃KP-3000K			¥2,600	13256

6本/箱 替刃12枚/箱

### 鋸部品

発注品番	商品名	標準価格	
1242	サヤ中	¥800	刃長210mm・240mm用
1243	サヤ大	¥850	刃長270mm・300mm用

発注品番	商品名	標準価格	
1240	グリップ	¥800	全機種用
1245	ネジ(ボルト2セット分)	¥270	全機種用

## ZACT鋸刃

- 縦挽目** 縦挽目の採用により、縦、横、斜め切りが楽にできる
- 中スキ研磨** 中スキ研磨加工でアサリ不要、美しい切断面
- 衝撃焼入** ハードインパルスにより超硬度な刃先
- ハードクロームめっき** ハードクロームめっきによりサビやヤニが付きにくい
- 刃先細目** 切断箇所の印付けや、ツタなどの切断に便利な細目を刃先に採用 (UP-2700・UP-3000のみ)

## プロ剪定鋸 ザクト Zact

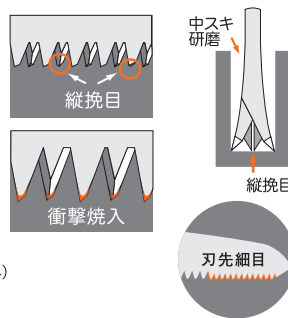

2004年度グッドデザイン受賞



## ZACT鋸グリップ&ケース

- ソフト&ハード** 力が入る部分は疲れにくくスリップしにくいソフト樹脂。手のひらはスベリよく握り替えしやすいハード樹脂。
- 二重脱落防止** 作業中は抜き差しし易い適度な鞘の圧着感。移動中は確実に脱落が防止できるゴム紐による脱落防止機能付き。
- パワーポイント** 第一指用の突起があるため、指先で挟み刃先方向が決めやすい。又、第一指に力が入るため小指の方に力が偏らず手のひら、全体でグリップ力が増し疲れにくい、新形状。
- 回転ベルト通し** 休息時に簡単にベルトから取り外せ、角度が自由に変えられる便利なベルト通し付き

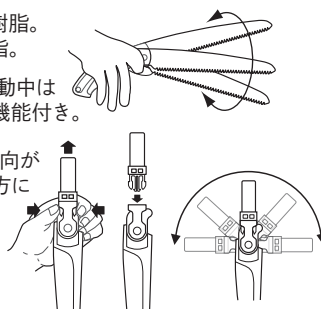

新商品

ツインブレード 無双

チップソー

回転刈刃

畑・水田 除草用具

自走・乗用 草刈機用替刃

刈払機用 関連用品・工具

ナイロン カッター・コード

剪定用品

## ザクト剪定鋏 ZS-185/210 手になじむ刃とグリップの自然なバランス感覚



### ZACT鋏刃

- ① 高級炭素刃物工具鋼、替刃式の無電解ニッケル仕上の鋭く強靱な刃先
- ② ガタツキを抑えるクローム鋼のカシメボルト

### ZACT鋏グリップ

- ③ 軽量強靱ノンスリップグリップ
- ④ 前滑りを防ぐパワーグリップ
- ⑤ 閉じたときのショックを吸収するソフトクッション
- ⑥ 親指で楽に開閉できるワンタッチストッパー

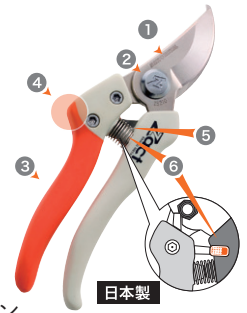

## プロ剪定鋏 ザクト Zact



185mm



210mm



替刃(六角レンチ付)



本革ケース

発注品番	商品名	全長mm	標準価格	JANコード 49840370
1220	ZS-185	185	¥4,500	12204
1221	ZS-210	210	¥4,700	12211
			6本/小箱	60本/大箱
発注品番	商品名	標準価格	JANコード 49840370	
1230	替刃ZS-185K	¥3,500	12303	
1231	替刃ZS-210K	¥3,700	12310	
1232	185用本革ケース	¥1,600	12327	
1233	210用本革ケース	¥1,800	12334	

## ザクト剪定鋏 ZS-190

### 薄刃で軽い切れ味



## プロ剪定鋏 ザクト Zact ライト



### ① 薄刃で強く強靱

高級炭素刃物工具鋼に、強く粘りのある特殊な熱処理を施し、理想的な刃付角度で強く鋭い切れ味に仕上げました。薄刃で切込みが良く、カシメ付近をリブ出することで強度アップしています。

### ② 丈夫なカシメ

ハサミにとってオヘソにあたるカシメ部分の鋸は、摩耗に耐え、ユルミ、ガタツキの心配なく、いつまでもスムーズな切れ味を保ちます。

### ③ 使いやすしたバネ

プロが使って絶賛した!作業中ははずれないバネ構造と理想的なタワミは刃の開きも調節し長時間の使用でも疲れにくいバネです。

### ④ リング

ツバ付きで取外しが楽なリング。

### ⑤ 手になじむグリップ

鋼板製グリップにプラスチックコーティングを行い、頑丈で軽く、作業性を追求した形状です。

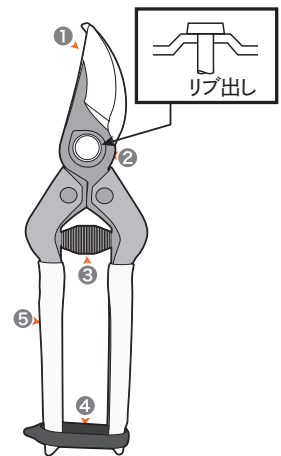

発注品番	商品名	全長mm	標準価格	JANコード 49840370
1225	ZS-190	190	¥2,900	12259
			6本/小箱	60本/大箱

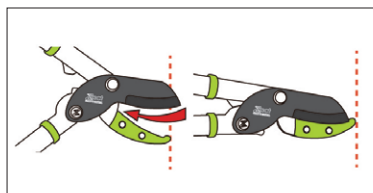

【アンビルタイプ】

包丁とまな板のように引いて切るなので切り口が美しく、枯れたり、病気になりにくい剪定が行えます。  
上刃の表裏にコバがついているのでよく切れます。

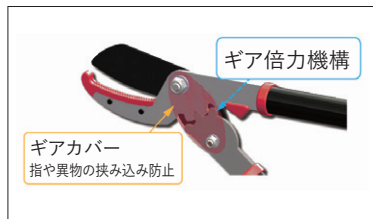

【ギア式】

ギア構造で直径 30mm の太枝も楽々カット!  
女性や高齢者でも扱いやすい仕様です。



Youtube  
で動画を  
チェック!

ザクト太枝切鋏 ANG-500/650  
ザクト太枝切鋏 ZL-500/650

太い枝の剪定から後処理まで  
女性や高齢者でもこれ一本で簡単に切れる!



- 軽量だから疲れにくく、女性でも扱い易い
- 包丁で切ったかのような綺麗な切り口
- 太い枝もギアの力で楽々切断
- 剪定後の後処理にも大活躍



ローズレッド

アップルグリーン

生木切断能力：30mm  
刃部：高級炭素刃物工具鋼 柄部：アルミ  
ハンドルシルバー：  
全長 650mm 重量 900g  
ハンドルブラック：  
全長 500mm 重量 810g



【ANG シリーズ】  
豊富なカラーバリエーション  
贈答品に最適化粧箱  
刃先保護の革ケース付き

発注品番	商品名	全長	標準価格	カラー	JANコード 49840370
1201	ANG-500	500mm	¥6,000	レッド	12013
1203	ANG-500		¥6,000	グリーン	12037
1204	ANG-650	650mm	¥6,000	レッド	12044
1206	ANG-650		¥6,000	グリーン	12068
梱包単位					12本/大箱



【ZL シリーズ】  
店頭販売しやすい  
シンプルなパッケージ  
刃先保護の透明ケース付き

発注品番	商品名	全長	標準価格	カラー	JANコード 49840370
1207	ZL-500	500mm	¥5,400	グリーン	12075
1208	ZL-650	650mm	¥5,400	グリーン	12082
梱包単位					6本/大箱

新商品

ツインブレード 無双

チップソー

回転刈刃

畑・水田  
除草用具

自走・乗用  
草刈機用替刃

刈払機用  
関連用品・工具

ナイロン  
カッター・コード

剪定用品

私たちは刃物をつうじて地球環境に貢献します。

## 安全上の注意

- ご使用前に、取扱説明書をよくお読みください。
- 取扱説明書および製品に表示している危険、警告、注意などの項目に従って正しく安全に使用してください。



信頼をちからに 技術をかたちに  
**三陽金属株式会社**

〒673-0456 兵庫県三木市鳥町 301-1

### 【三陽金属株式会社ホームページ】



スマートフォン・タブレットから  
三陽金属公式HPをご覧ください  
<https://www.sanyo-mt.co.jp>

### 【電話でのお問い合わせ】

**0794-82-0188**

フリーダイヤル

**0120-420-188**

営業時間：9:00～17:00（土・日・祝日を除く）

### 【ファックスでのお問い合わせ】

**0794-83-6009**

### 【メールでのお問い合わせ】

**info@sanyo-mt.co.jp**



認証 No.KEMS1-0459



ISO 9001  
認証 No 961796



地域未来牽引企業

製品の詳しいご相談は下記までご連絡ください。

本カタログの表示価格に消費税は含まれておりません。

製品をご使用になる時は、使用説明書を読み安全に心掛けて正しくお使いください。

- このカタログに掲載した商品は製品の仕様、外観など改良のため一部を変更することがあります。
- 印刷インキの性質上、現物と多少、色に差があります。
- このカタログは無断で複写したり転載しないでください。

業者用 頒布価格 ¥300